

## הסבר לסמלים

- קביעת השעה והיום
- משך השקיה
- ימי השקיה פתח/סגור
- הפעלה ידנית
- הפעלה אוטומטית **AUTO**
- תכנית השקיה 1 או 2 **PI & PII**
- השבתה - אין השקיה
- מספר הברז
- התראה לסוללה נמוכה (הבהוב)

## לוח ההפעלה

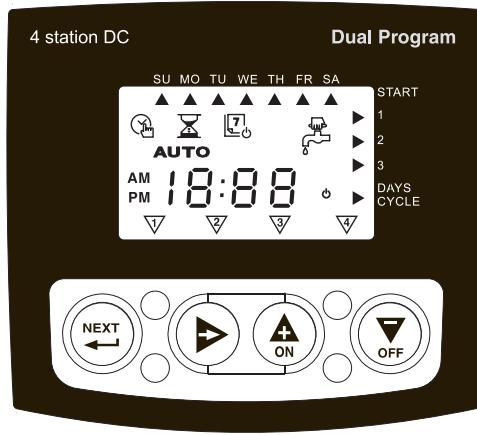

## הסבר ללחצנים

- NEXT** (Left Arrow): "לשלב הבא" - קדם לשלב התכנות הבא.
- ON** (Up Arrow): קידום השעון קדימה, הגדלת משך ההשקיה, יום הפעל ופתיחה ידנית.
- OFF** (Down Arrow): החזר השעון לאחור, הקטנת משך ההשקיה, יום הפסק וסגירה ידנית.
- Right Arrow**: קדם יום, קדם מס. ברז. במצב "משך השקיה" מקדם לשלב "שינוי משך השקיה ב-%".

## חיבור הסוללה

התראה לסוללה חלשה תינתן כאשר הזמן הנדרש להגיע למתח ההפעלה הוא מעל 4 שניות. יש להתקין סוללה 9 וולט מסוג אלקליין.

- צעד 1**: פתח את מכסה תא הסוללה נגד כיוון השעון.
- צעד 2**: משוך קלות את מכסה הסוללה.
- צעד 3**: הכנס את הסוללה אל התא כאשר סימן ה ++ הוא כלפי מעלה כמתואר.
- צעד 4**: סגור את מכסה הסוללה וסובב חזרה למצב ההתחלתי.

## תכנית ההשקיה

למחשב שתי תוכניות השקיה. כל תכנית מורכבת משלושה נתונים: **1** משך ההשקיה לכל ברז **2** הימים בהם תפעל התכנית **3** שעת פתיחה לתכנית. יש לתכנת את שלושת הנתונים על מנת לאפשר הפעלה אוטומטית. ניתן לקבוע משך השקיה מדקה ועד 599 דקות במרווחים של דקה אחת. ניתן לקבוע עד 3 פתיחות ליום לכל תכנית, ביום שניקבע כיום השקיה ולקבוע באיזה מימיי השבוע תפתח התכנית או את המחזור בימים בין השקיה להשקיה. ניתן לשייך ברז ל 2 התכניות אם רוצים.

## 1,2,4DC-WP

### חדש - עם חיישן גשם

**הוראות התקנה וחיבור לברזים**  
ניתן להתקין את המחשב על אחד הברזים בעזרת הרכיב או להתיקנו על קיר בעזרת מתקן התליה לקיר המצורף למחשב. חבר את חוטי הסולנואיד מכל ברז אל חוטי המחשב. מכל סולנואיד יוצאים שני חוטים - שחור ואדום. מהמחשב יוצאים 4 זוגות חוטים, שחור ואדום, ממוספרים מ-1 ועד 4. חבר בהתאמה כל סולנואיד אל מספר הברז המתאים, חוט שחור לחוט שחור ואדום לאדום. לצורך החיבור יש להשתמש במחברי הלחיצה המצורפים. מחברים אלו אטומים למים. הכנס למחבר חוט אחד מהמחשב, וחוט אחד מהסולנואיד. החלק שמוכנס למחבר צריך להיות חשוף מהבידוד. וודא שהחוט הוכנס למחבר עד הסוף. לחץ על החלק העגול ליצירת החיבור ושחרור החומר לשמירת האטימות. חוטים שנותרו ללא חיבור - יש לחתוך את החלק החשוף ולכסות בסרט בידוד.  
**רק לאחר שחברו כל חוטי הסולנואידים אל המחשב, חבר את הסוללה (9 וולט מסוג אלקליין) למחשב.** עם חיבור הסוללה מבצע המחשב בדיקת מצב הברז להבטיח שהוא במצב סגור.

## ברז 9 וולט

יש לוודא שהברז שרכשתם מיועד למחשב המופעל ע"י סוללה אחת של 9 וולט. הסולנואיד המורכב על הברז הוא סולנואיד פולסים הפועל ממתח ישר שבין 6 - 20 וולט. מהסולנואיד יוצאים שני חוטים בצבע שונה, בד"כ אדום ושחור. ניתן להפעיל סולנואיד פולסים תלת דרכי להפעלת ברזים הידראולים.

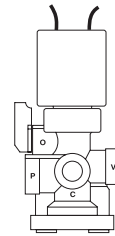

סולנואיד תלת דרכי

## מחשב מותקן על ברז

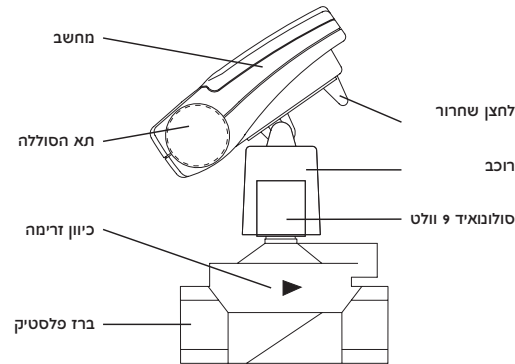

## הוראות הפעלה

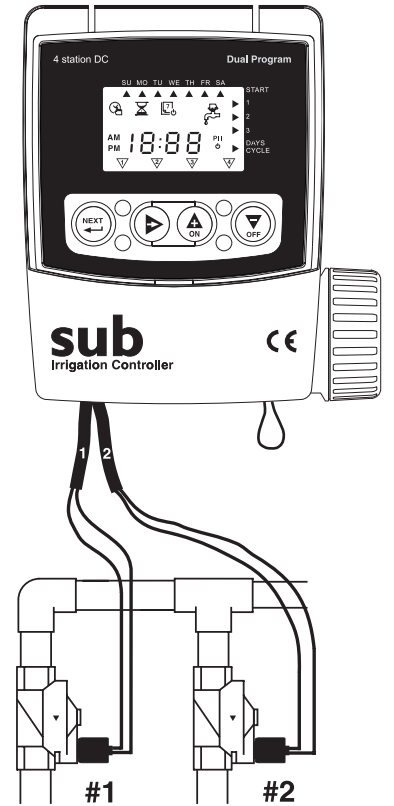

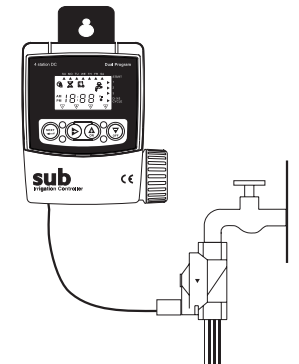

## מחשב מותקן על קיר



## שלבי התכנות

### הערה

לקידום מהיר של הספרות המופיעות ע"ג הצג לחץ ברציפות על  ו .

### קביעת השעה והיום העכשווי



לאחר חיבור הסוללה המחשב ימצא במצב קביעת שעה/יום. במידה ולא, לחץ על  עד שיוצג מצב זה.



לחץ  עד שהחץ יורה על היום הנכון.

לחץ  או  לקביעת השעה.

לחץ  לקדם לשלב תכנות "משך השקיה".

### 1 משך השקיה



לחץ  או  לקביעת משך ההשקיה

לחץ  לבחירת הברז הבא בתור (במחשבי 1 4 2)

חזור על קביעת משך השקיה לכל הברזים

לחץ  לקדם לשלב קביעת ימי ההפעלה



### 2 ימי הפעלה



לחץ  אם רוצון להשקות ביום מולו החץ מהבהב

לחץ  אם רוצון לדלג על היום מולו החץ מהבהב

לחץ  עד שהחץ מורה על DAYS CYCLE

לחץ  או  לבחירת המחזור בימים לתכנית זו



ניתן לבחור את הימים בהם ברצונכם להשקות לפי ימי השבוע או על פי מחזור בימים (מספר הימים בין השקיה להשקיה). החץ המורה על יום ראשון (SU) מהבהב.

שים לב ששתי ספרות מופיעות ע"ג הצג. הספרה הימנית מציגה את מספר הימים בין השקיה להשקיה אותם בחרתם. הספרה משמאל תראה את הימים שנתורו עד להשקיה הבאה. (מתעדכן בחצות). המספר 1 = השקיה כל יום 2 = השקיה פעם ביומיים וכו'.

לחץ  אם ברצון לחזור לבחירת ימי השקיה לפי ימי השבוע

לחץ  לקדם לשלב תכנות שעת הפתיחה

לחץ  או  לקביעת שעת הפתיחה של הברז הראשון בתכנית זו

לחץ  לקדם לבחירת שעות פתיחה נוספות (פתיחה 1 2 3)

### 3 שעת הפתיחה



בשעה שבחרתם כשעת פתיחה, יפתח הברז הראשון וישקה את מנת המים שנקבעה לו. יתר הברזים בתכנית, יפתחו סדרתית, אחד אחרי השני, באופן אוטומטי.

להכנסת נתונים לתכנית השנייה (PII) לחץ על  וחזור על השלבים מ 1 ועד 3.

אם רצון לדלג על תכנית 2 לחץ  רצוף עד למצב התחלת הפעלה ידנית 

## חשוב לדעת

### השקיה ידנית



### חשוב!

ניתן להגיע להפעלה ידנית מכל מצב ע"י לחיצה רצופה על לחצן 







### הפעלה אוטומטית



### תקצוב מים

שינוי משך השקיה ב - % לכל תכנית בנפרד

## חשוב לדעת

- לחצן  מקדם ועובר דרך כל שלבי התכנות, מתכנית מס. 1 לתכנית מס. 2
- חזרה אוטומטית למצב "הפעלה אוטומטית" מתבצעת ע"י המחשב 3 דקות מרגע הפסקת לחיצה על הלחצנים. (אין חזרה אוטומטית ממצב הפעלה ידנית)
- קידום ספרות מהיר - לחיצה רציפה על  או .
- איפוס משך השקיה או שעת התחלה למצב **off** - לחץ בו זמנית על  ו .
- מחיקת תכנית ההשקיה - במצב "הפעלה אוטומטית" לחץ בו זמנית על  ו .

השהיה של 2 - 3 שניות בין לחיצה על  או  ובין תגובת הברז תוכננה במטרה לחסוך אנרגיה ולהגדיל את אורך חיי הסוללה.

המחשב מאפשר הפעלה ידנית בשתי דרכים:

**הפעלה ידנית לברז בודד** (רק לברז שנבחר)

לחץ  לפתיחת הברז. משולש מס. הברז יפסיק להבהב

לחץ  לסגירת הברז.

לחץ  לבחירת מספר הברז אותו ברצון להפעיל ידנית.

אם משאירים את הברז במצב פתוח, הוא יסגר לאחר משך ההשקיה שניקבע לו. עדיפות ראשונה ניתנת למשך השקיה בתכנית 1, עדיפות שניה לתכנית 2 ואם לא הוכנס נתון משך השקיה בכלל ישקה הברז למשך 2 דקות.

לאחר שהברז נסגר אוטומטית ע"י המחשב, ידלג המחשב למצב **AUTO**. לחץ  להפעלה ידנית סדרתית של הברזים לפי תכנית 1 או 2.

**הפעלה ידנית סדרתית של כל הברזים השייכים לתכנית השקיה**

בדרך זו, הנקראת הפעלה חצי אוטומטית, ניתן להפעיל את כל הברזים שיש להם משך השקיה בתכנית מס. 1 או בתכנית מס. 2 באופן סדרתי, אחד אחרי השני. הברז הראשון שיש לו משך השקיה בתכנית יבהב.

לחץ  להתחלת פעולת הסדרה ו  להפסיקה.

לחץ  לבחירת התכנית הבאה, תכנית מס. 2.

לחץ  לקדם למצב הפעלה אוטומטית.

ברזים שנפתחו בהפעלה ידנית יסגרו במעבר למצב הפעלה אוטומטית.

במצב הפעלה אוטומטית מראה הצג את השעה והיום. במידה וברז אחד או שניים פתוחים יוצג משולש הברזים (ים). כמו כן יראה הצג מצב השבתה  אם הושבת, ותנתן התראה למצב סוללה נמוך.

**במצב הפעלה אוטומטית** לחץ  להשבתת ההשקיה ו  לחידושה.

במידה ורוצים להקטין או להגדיל את משך ההשקיה לכל הברזים בתכנית ניתן לעשות זאת בעזרת "שינוי משך השקיה באחוזים". זוהי למעשה התאמת ההשקיה לעונות השנה.



נקודת המוצא היא שמשך ההשקיה הנוכחי מהווה 100%.

ניתן להגדיל או להקטין את משך ההשקיה במירווחים של 10%.

להפעלת "שינוי משך השקיה באחוזים" מגיעים ממצב "משך השקיה" של כל אחד מהברזים.

אם נמצאים במצב "הפעלה אוטומטית" לוחצים פעמיים על  למצב "משך השקיה" של הברז הראשון.

לחץ  עד שעוברים את כל הברזים ומופיע 100 ומשולשי הברזים השייכים לתכנית הזו מהבהבים.

לחץ  להגדלת משך השקיה באחוזים או  להקטנתו.

לחץ  לעבור לתכנית 2. לחץ  לעבור למצב הפעלה ידנית.